

Die ASSMANN Produktfamilien

Akzent

Ambiente und Funktion

TriASS

Einrichtungsprogramm
Neue Akzente im Büro.

KVP

Kernvertriebsprogramme

Antaro

Schreibtischprogramm
Formensprache im Fokus.

Canvaro

Schreibtischprogramm
Das Ergonomiekonzept.

Rondana

Schreibtischprogramm
Rundum funktionell.

Basis

Einstiegsprogramm

SympASS

Schreibtischprogramm
Einfach sympathisch.

F&S

Funktion und Stauraum

Intavis

Stauraumsystem
Schlichte Eleganz.

Pontis

Kombispezialisten
Voller Ideen.

Allvia

Stauraumkonzept
Funktion. Form. Gestaltung.

Viteco

Stellwandsystem
Strukturiert arbeiten.

Projekt

Objekteinrichtung

Concepta

Projekteinrichtung
Individuelle Gestaltungskonzepte.

- **Canvaro Compact**
- **Solos Schreibtisch**
- **Akustikwand ASA**
- **ModulASS**
- **VisitASS**



1 Schreibtischprogramme
2 Archivierungsmöbel



Rondana

Schreibtischprogramm. **Rundum funktionell.**

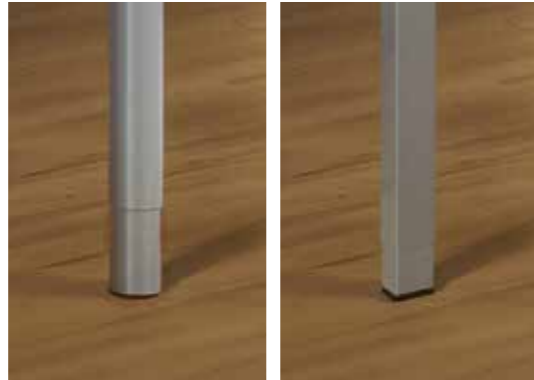

Immer wenn bei der Auswahl eines Schreibtischsystems Qualität und Funktionen im Vordergrund stehen, ist das Vierfußprogramm Rondana die richtige Wahl. Die Tische nehmen sich optisch so weit zurück, dass sie mühelos in jedes Ambiente integriert werden können. Zur Verfügung stehen zwei Tischgestellvarianten mit Rund- und Quadratrohr.

Gestelltyp RR

Gestelltyp RQ

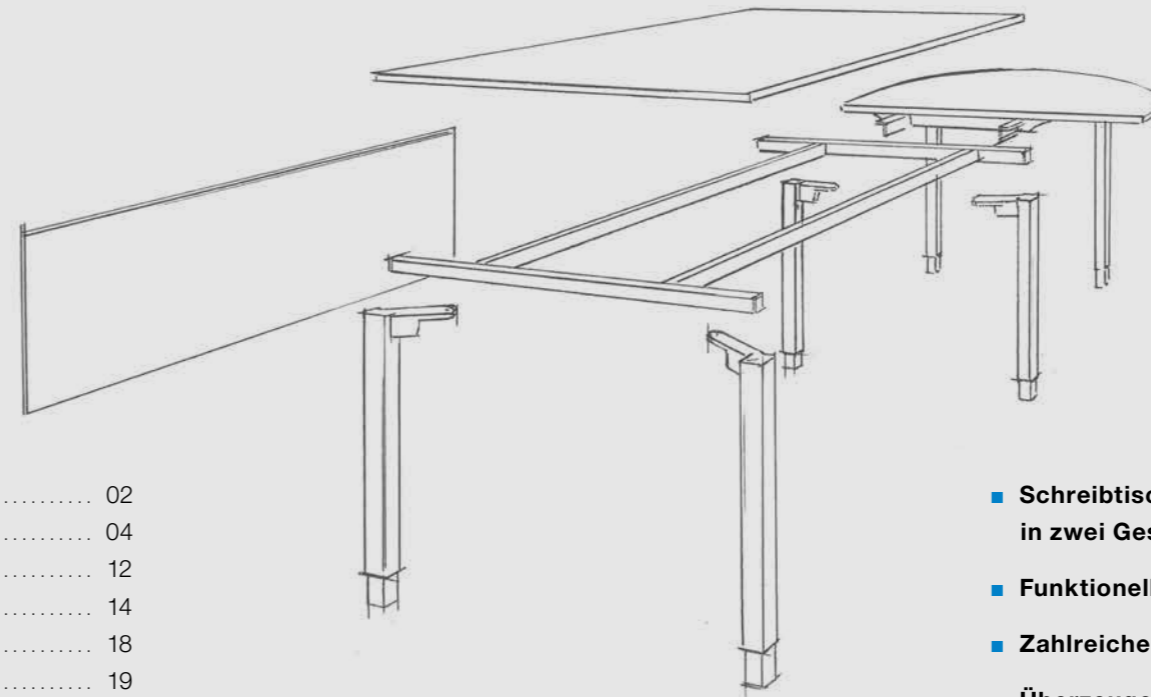

Inhalt

Leistungsmerkmale	02
Sachbearbeiter	04
Gruppenleiter	12
Sonstige Lösungen	14
Zubehör	18
System	19
Farben	20
ASSMANN Planungskompetenz	22

- Schreibtischsystem mit dezenter Optik in zwei Gestellvarianten
- Funktionelle Arbeitsplatzlösungen für kleine Etats
- Zahlreiche Funktions- und Planungsoptionen
- Überzeugende Qualität

funktionell
preisattraktiv dezent

großzügige Arbeitsflächen

Sachbearbeiterplätze –
Einzeltische



→ Plattentyp STL, Grauweiß-Dekor
Gestelltyp RQ, Weißaluminium
Hintertischwand, Stoff Lucia Calypso YB106





↑ Plattentyp ST, Grauweiß-Dekor
Gestelltyp RQ, Weißaluminium



→ Plattentyp ST, Grauweiß-Dekor
Gestelltyp RR, Anthrazit
Aufschwand, Nussbaum-Dekor

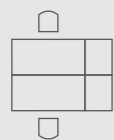

ansehnlich
kompakt



↑ Plattentyp ST, Grauweiß-Dekor
Gestelltyp RQ, Weißaluminium
Stellwand, Stoff Lucia Rum YB086

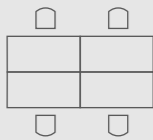

→ Plattentyp STDR, Grauweiß-Dekor
Gestelltyp RR, Weißaluminium
Reling mit Organisationselementen

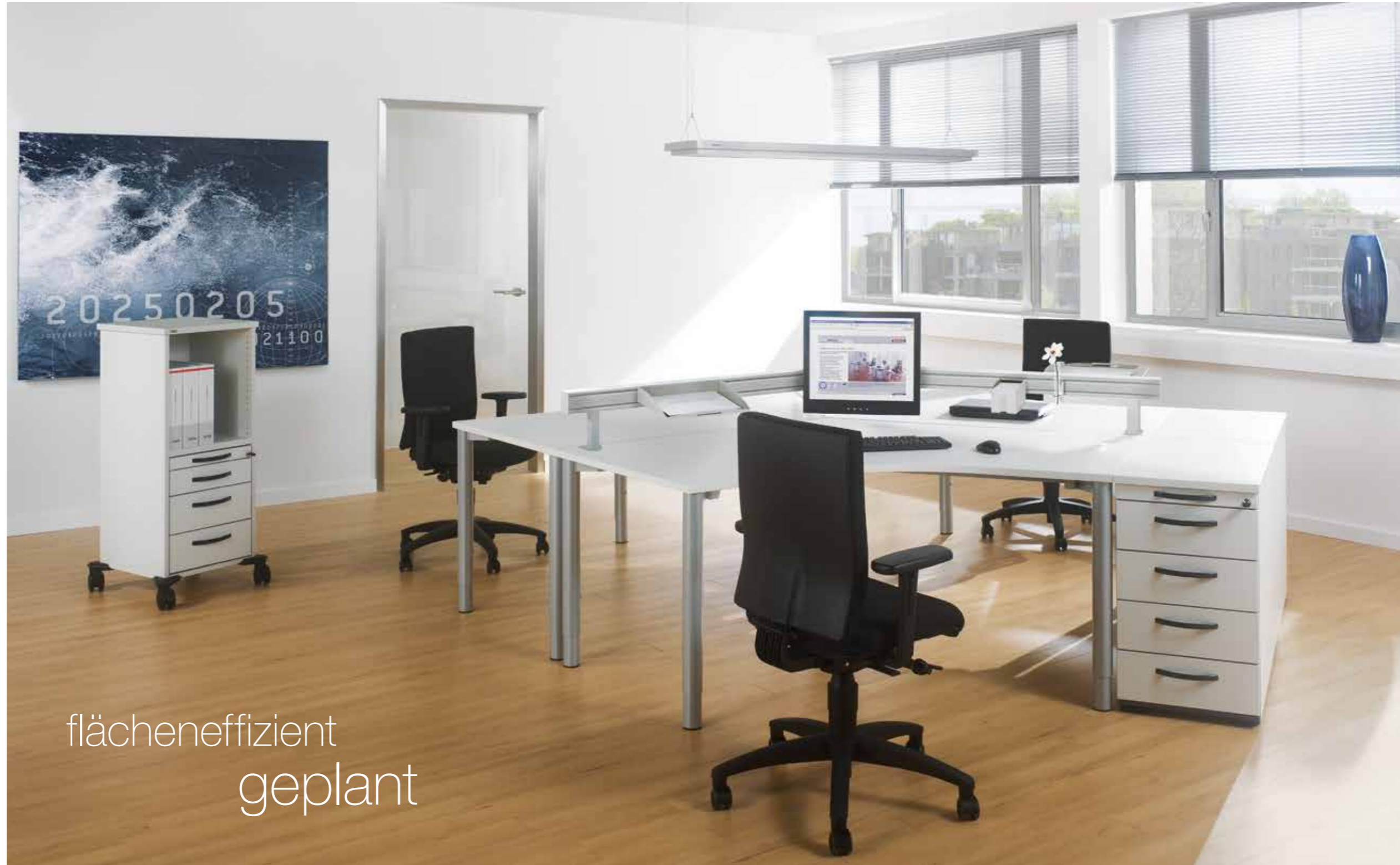
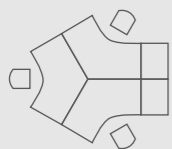

flächeneffizient
geplant

clever
kombiniert

Sachbearbeiterplätze –
Gruppenkonfigurationen

Der Plattentyp STP bietet zahlreiche Kombinationsmöglichkeiten für die Arbeitsplatzplanung, zum Beispiel:

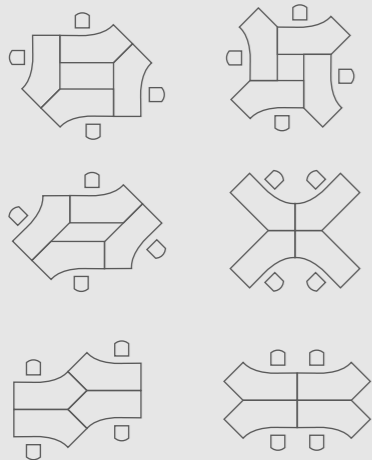

🔗 Weitere Vorschläge für STP-Konfigurationen finden Sie unter www.assmann.de/downloads

→ Plattentyp STP, Grauweiß-Dekor
Gestelltyp RR, Weißaluminium

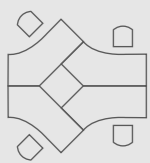



↑ Plattentyp STP, Grauweiß-Dekor
Gestelltyp RR, Weißaluminium

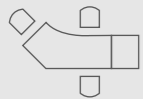

→ Plattentyp ST mit Ansatz, Grauweiß-Dekor
Gestelltyp RR, Grauweiß



wirkungsvoll
kommunizieren

auf Medientechnik
vorbereitet

Sonstige Lösungen –
Besprechungs- und Konferenzräume

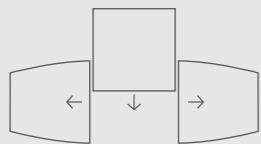

Mit der praktischen Zwischenplatte lässt sich der Besprechungstisch einfach und schnell zu einem Konferenztisch erweitern.

→ Plattentyp BTR, Nussbaum-Dekor
Zwischenplatte ZP, Nussbaum-Dekor
Gestelltyp RR, Weißaluminium

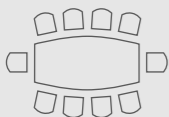



↑ Einbaubox TURN
für Strom- und Datenleitungen

→ Plattentyp ST, Grauweiß-Dekor
Stehansatz TBAB, Kirsche-Malaga-Dekor
Gestelltyp RQ, Weißaluminium

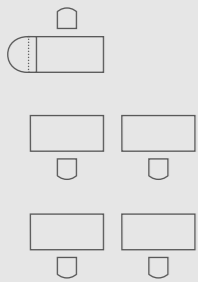

medientechnisch
verbunden

alle Angaben in mm



Drucker-Halter

PC-Halter
(auch mit Gurt lieferbar)

Knieraumblende
(in satiniertem Sicherheitsglas,
Holz oder Lochblechausführung
erhältlich)



Stehansatz

Reling mit Organisations-
elementen

Auftischwand
(auch mit Orga-Reling lieferbar)

Hintertischwand
(auch mit Orga-Reling lieferbar)



Vertikale Kabelführung

Horizontaler Kabelkanal
zu beiden Seiten abklappbar

Rundrohrvariante (RR) Kunststoff
Quadratrohrvariante (RQ) Kunststoff
Rundrohrvariante (RR) Rohr in Rohr
Quadratrohrvariante (RQ) Rohr in Rohr

Höhenverstellung:

Kunststoff:
680–820 mm

Rohr in Rohr:
620–850 mm

Schreibtische

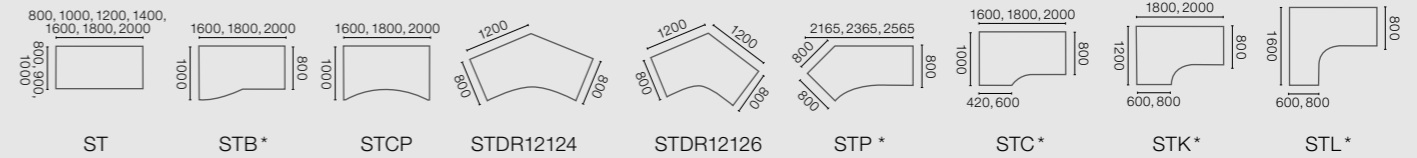

Konferenzansätze

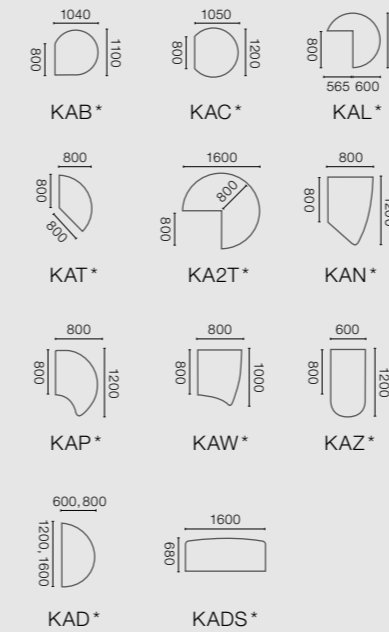

Verbindungselemente

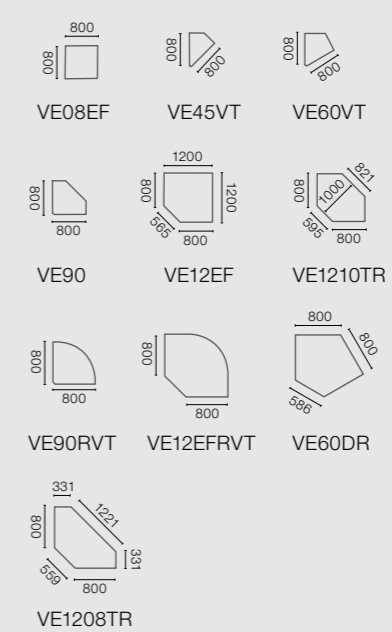

Teiltrapezelemente

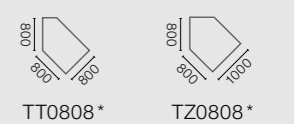

* in Links- oder Rechts-
ausführung lieferbar

** Ausführung auch
mittig geteilt lieferbar

Besprechungstische

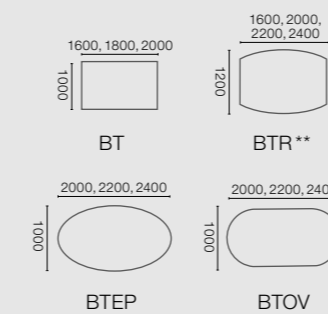

Tische für Konferenzräume

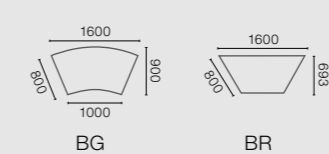

Gerätetisch

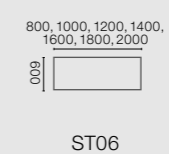

Zwischenplatte



Unsere Planungssoftware **PlanASS** bietet Ihnen vielfältige Möglichkeiten, Ihre Raumsituation optimal auszugestalten. Fordern Sie die Software-CD einfach bei uns an!

Weitere Informationen zu unseren Produkten finden Sie auf unserer Internetpräsenz unter www.assmann.de

Trendfarben

Trendfarbkombination

Tischplatte: Grauweiß-Dekor
 Akzent: Kirsche-Malaga-Dekor
 Gestell: Weißaluminium

Grauweiß-Dekor

Kirsche-Malaga-Dekor

Weißaluminium



Furniere*



Esche-Schwarz

Esche-Grau

Esche-Natur

Eiche-Natur

Birnbaum



Kirsche

Buche-Natur

Birke-Natur

Nussbaum

Weitere Furniere
auf Anfrage.

Dekore*



Ahorn

Buche

Kirsche-Malaga

Eiche-Ferrara

Akazie

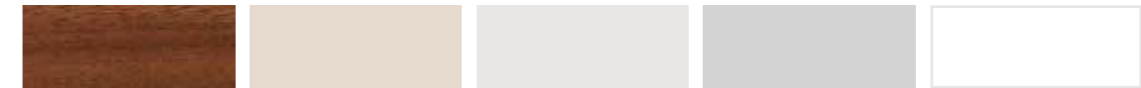

Nussbaum

Kiesel

Grauweiß

Lichtgrau

Signalweiß



Metallise-Silber

Anthrazit

Schiefer

Gestellfarben*



Weißaluminium

Schwarz

Anthrazitgrau

Grauweiß

Signalweiß

* Farbabweichungen sind aus drucktechnischen Gründen oft leider unvermeidlich. Irrtum vorbehalten.
 Konstruktionstechnische Änderungen, die dem Fortschritt dienen, behalten wir uns vor.
 Alle Angaben sind Zirkumaße.

Konzeptionelle Büroraumplanung

umfassend auf Ihre Anforderungen abgestimmt



Gut beraten bis zum Einzug.

Von den Anfängen bis zur Realisierung Ihres Einrichtungskonzepts unterstützt Sie die ASSMANN Objektplanung mit konzeptionellen Ideen zu Raumformen, Einrichtungsfaktoren und Möblierungsvorschlägen. Dabei konzentrieren wir uns auf die optimierte Lösung zu Ihrem individuellen Anforderungsprofil. Ihre Zufriedenheit ist unser Maßstab.

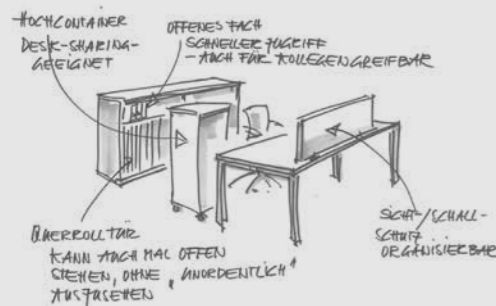

1 Ihre Wünsche sind für uns wichtig.

Bestehen bereits konkrete Vorgaben für Ihr Einrichtungsobjekt? Oder gibt es spezielle Wünsche? Diese Informationen fließen in Ihr Anforderungsprofil ein, das unsere Basis für alle weiteren Schritte bildet.

2 Konzeptionelle Alternativen für Sie zur Wahl.

Wir unterstützen Sie bei konzeptionellen Fragen zu sinnvollen Raumformen und erstellen alternative Übersichtsplanungen mit Vorschlägen für Materialien, Farben, Akustik, Bodenbeläge sowie Licht.

3 Sie legen fest, wie es weitergeht.

Ihrer konzeptionellen Entscheidung folgend arbeiten wir für Sie alternative Möblierungsplanungen mit detaillierten Vorschlägen zu den Einrichtungsfaktoren aus. Volle Kostentransparenz erhalten Sie durch die entsprechenden Angebote.

4 Ideen werden greifbar.

2-D- bzw. 3-D-Planungszeichnungen oder Renderings vermitteln einen ersten guten Eindruck. Selbstverständlich bemustern wir entsprechend unserer Lösungskonzeption, um Ihnen einen realistischen Eindruck zu geben.

5 Überzeugen Sie sich selbst von guter Arbeit.

Ihre neuen Möbel kommen mit der ASSMANN eigenen Logistik terminsicher zu Ihnen. Erfahrene Monteure erledigen zuverlässig den Aufbau. Auch nach der Lieferung stehen wir Ihnen gemeinsam mit unserem Fachhandelspartner mit Rat und Tat zur Seite.



Ihre Zufriedenheit ist unser Maßstab

← Neben Zeichnungen bieten fotorealistische Renderings eine gute Entscheidungshilfe.